

studio XPS™

VODIČ ZA PRIPREMU

DELL™

YOURS IS HERE

studio **xps**™

VODIČ ZA PRIPREMU

Model DCRM

Napomene, oprezi i upozorenja

 **NAPOMENA:** NAPOMENA ukazuje na važnu obavijest koja će vam pomoći da bolje iskoristite svoje računalo.

 **OPREZ:** OPREZ Ukazuje na moguće oštećenje hardvera ili gubitak podataka i govori vam o tome kako da to izbjegnute.

 **UPOZORENJE:** UPOZORENJE ukazuje na moguće oštećenje imovine, osobnu ozljedu ili pogibiju.

Ako ste kupili računalo iz serije Dell™ n, ni jedna referenca za operativne sustave Microsoft® Windows® neće vrijediti.

Podaci u ovom dokumentu podliježu promjenama bez prethodne obavijesti.

© 2009 Dell Inc. Sva prava su zadržana.

Svaka reprodukcija ovog materijala, na koji god način se provodila je strogo zabranjena bez pismene dozvole Dell Inc.

Trgovački znakovi koji se koriste u ovom tekstu: *Dell DELL* logotip, *YOURS IS HERE*, *Studio XPS*, *Dell On Call*, i *DellConnect* trgovački su znakovi Dell Inc.; *Intel* je registrirani trgovački znak i *Core* je trgovački znak Intel Corporation u SAD i drugim zemljama; *Microsoft*, *Windows*, *Windows Vista*, i *Windows Vista* start gumb logotip su trgovački znakovi ili registrirani trgovački znakovi Microsoft Corporation u Sjedinjenim Američkim Državama i/ili drugim zemljama; *Blu-ray Disc* je trgovački znak za Blu-ray Disc Association; *Bluetooth* je registrirani trgovački znak u vlasništvu Bluetooth SIG, Inc. i Dell ga koristi u okviru licence.

Ostali trgovački znakovi i trgovački nazivi mogu se koristiti u ovom dokumentu kao uputnica do entiteta čiji su znakovi ili do imena njihovih proizvoda. Dell Inc. se doriče svih vlasničkih interesa u vezi trgovačkih znakova ili trgovačkih imena koja nisu njegova.

Srpanj, 2009

B/D 0D96V

Izmijenjeno izdanje. A00

Sadržaj

Priprema vašega stolnog računala	
Studio XPS Desktop	5
Prije podešavanja vašeg računala	7
Priključite zaslon	8
Priključivanje tipkovnice i miša	10
Priključite mrežni kabel (po izboru)	11
Priključite kabel električnog napajanja	12
Pritisnite gumb za uključivanje	13
Pripremite Microsoft Windows Vista	13
Povežite se s Internetom (po izboru)	14
Korištenje Studio XPS Desktop	16
Značajke s prednje stran	16
Pogled na funkcije na stražnjoj strani	19
Priključci na stražnjoj ploči	20
Softverske značajke	22
Dell Dock	25
Rješavanje problema	26
Kodovi zvučnih signala	26
Problemi s mrežom	27
Problemi s napajanjem	28
Problemi s memorijom	30
Smrzavanja i problemi sa softverom	31
Korištenje alata za podršku	33
Dellovo središte za podršku	33
Poruke sustava	34
Rješavanje problema s hardverom	36
Dell dijagnostika	36
Obnavljanje vašega operativnog sustava	40
Obnavljanje sustava	40
Dell obnova tvorničke slike	42
Reinstalacija operativnog sustava	44

Sadržaj

Traženje pomoći	46
Tehnička usluga za podršku i korisnike . . .	47
Dell Connect™	47
Online Services (Online usluge)	48
Automatska usluga o stanju narudžbe. . . .	49
Informacije o proizvodu	49
Povrat predmeta radi popravka u okviru jamstva ili radi povrata zbog	50
Prije nego nazovete	52
Kontaktiranje Della	53
Saznajte više Podaci i Resursa.	54
Tehnički podaci	57
Dodatak	62
Obavijest o proizvodu Macrovision	62
Indeks.	63

Priprema vašega stolnog računala

Studio XPS Desktop

U ovom odjeljku nalaze se podaci o tome kako se priprema vaš Studio XPS™ 435T/9000 i priključuje periferna oprema.

 **UPOZORENJE:** Prije nego započnete bilo koji od postupaka u ovom odjeljku, pratite sigurnosne upute koje ste dobili s računalom. Radi dodatnih informacija o najboljoj praksi pogledajte Regulatory Compliance Homepage (Stranica s podacima o propisima) na sljedećoj adresi: www.dell.com/regulatory_compliance.

Priprema vašega stolnog računala Studio XPS Desktop

 **NAPOMENA:** Servisna oznaka vašeg sustava nalazi se ispod ploče koja pokriva vaš FlexBay na prednjoj strani vašeg računala. Ovaj kod koristite za identifikaciju svog računala kad pristupate web stranici za Dell podršku ili kad kontaktirate tehničku podršku.

WWW.DELL.COM
Service Tag: XXXXX
Express Service Code: XXX-XXX-XX



Prije podešavanja vašeg računala

Pri postavljanju računala vodite računa da omogućite lagan pristup do izvora napajanja, dovoljnu ventilaciju i ravnu površinu na koju ćete računalo postaviti.









Ograničenje protoka oko vašeg računala može dovesti do njegova pregrijavanja. Kako biste spriječili pregrijavanje osigurajte barem 10,2 cm (4 inča) sa stražnje strane računala i najmanje 5,1 cm (2 inča) sa svih drugih strana. Uključeno računalo ne smijete nikad staviti u zatvoreno mjesto, kao što su ormar ili ladica.

Priključite zaslون

Vaše računalo ne posjeduje integrirani video konektor. Morate koristiti konektor koji se nalazi na video kartici koji je dostupan u utoru za proširenje kako biste priključili zaslون.

Priključite video kabel na zaslون

Provjerite kakvu vrstu priključaka imate na svom TV prijemniku ili monitoru. U sljedećoj tablici izaberite koju ćete vrstu priključka koristiti kad budete prepoznavali konektore na vašem zaslونu.

VGA		
HDMI		
DVI		
DisplayPort		

Zaslون priključite na računalo putem VGA priključka, HDMI priključka ili DVI priključka (po izboru) ili DisplayPort priključka.

Za HDMI priključak je digitalni priključak visokih radnih svojstava koji prenosi signal slike i signal zvuka za prikaz na TV prijemnicima i monitorima s ugrađenim zvučnicima. VGA priključak prenosi samo video signale za prikaz na monitorima i projektorima.

Priključivanje pomoću VGA priključka

Priključite zaslون putem VGA kabela (dolazi obično s plavim priključcima na oba kraja).

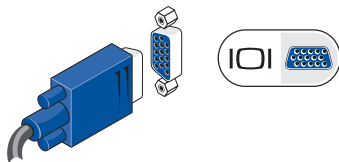

Ako vaše računalo ima DVI konektor, koristite VGA kabel (s plavim konektorima na oba kraja) s DVI-na-VGA adapterom (bijeli konektor).

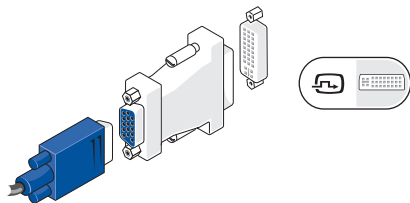

Možete kupiti DVI-na-VGA adapter na Dellovoj web stranici na www.dell.com.

Priključivanje pomoću DVI priključka

Priključivanje zaslona pomoću DVI kabla.

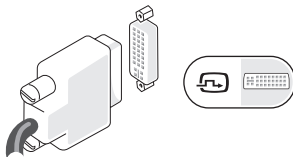

Dodatne HDMI i DVI kablove možete kupiti na Dell internetskoj stranici www.dell.com.

Priključivanje pomoću HDMI priključka

Priključivanje zaslona pomoću HDMI kabla.

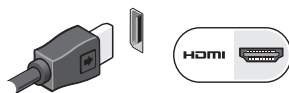

Priključivanje zaslona pomoću priključka DisplayPort

Priključivanje zaslona pomoću DisplayPort kabla.

NAPOMENA: Nemojte istodobno priključivati uređaje na DisplayPort konektor i na HDMI konektor.

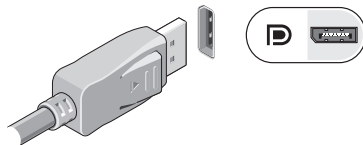

NAPOMENA: Više pojedinosti o priključivanju zaslona potražite u dokumentaciji koju ste dobili s vašim zaslonom.

Priključivanje tipkovnice i miša

USB tipkovnicu i miša priključite na USB priključke na stražnjoj strani vašeg računala.

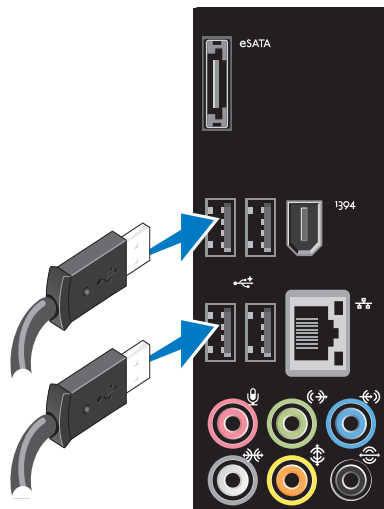

Priključite mrežni kabel (po izboru)

Mrežni priključak nije potreban za dovršavanje pripreme računala, pa ipak ako posjedujete mrežnu vezu koja koristi kablovski priključak (kao utičnica za kućni širokopojasni uređaj ili Ethernet), moći ćete ih sada priključiti.

NAPOMENA: Koristite samo Ethernet kabel za priključivanje na mrežnu utičnicu (RJ45 priključak). Nemojte utaknuti telefonski kabel (RJ11 priključak) u mrežni priključak.

Za povezivanje vašeg računala na mrežu ili širokopojasni uređaj, priključite jedan kraj mrežnog kabela na mrežni priključak ili na širokopojasni uređaj. Drugi kraj mrežnog kabela priključite na priključak mrežnog priključka (RJ45 priključak) na stražnjoj strani vašeg računala. Klik će označiti da je mrežni kabel čvrsto priključen.

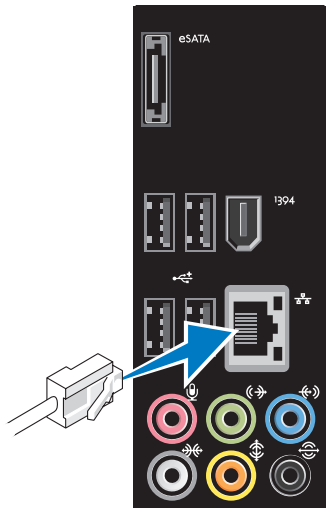

Priključite kabel električnog napajanja

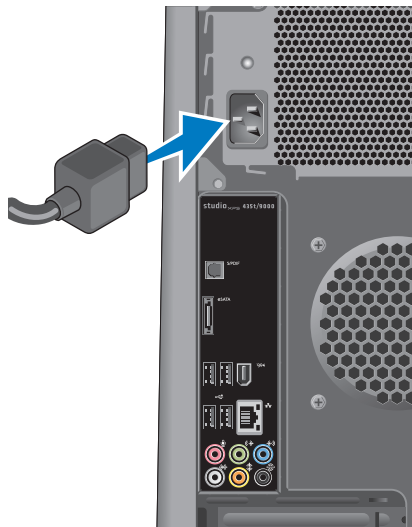

Pritisnite gumb za uključivanje



Pripremite Microsoft Windows Vista

Za pripremu operativnog sustava Windows Vista® prvi put, slijedite upute na ekranu. Ovi koraci su obavezni i njihovo dovršenje može potrajati neko vrijeme. Ovi ekranski prikazi će vas voditi kroz nekoliko postupaka, uključujući i prihvaćanje licencnih sporazuma, podešavanje postavki i priprema internetske veze.

△ OPREZ: Nemojte prekidati proces pripreme operativnog sustava. Na taj način možete svoje računalo učiniti neupotrebljivim i morat ćete iznova instalirati operativni sustav.

✎ NAPOMENA: Preporučujemo da preuzmete i instalirate najnoviji BIOS i upravljačke programe za vaše računalo koji su dostupni na web stranici za Dell podršku na support.dell.com.

Povežite se s Internetom (po izboru)

Za povezivanje s internetom potreban vam je vanjski modem ili mrežna veza i davatelj usluge povezivanja s internetom Internet Service Provider - Davatelj usluge internetske veze(ISP).

Ako USB modem ili WLAN adapter nisu dio vaše originalne narudžbe, možete ih kupiti na internetskoj stranici Dell na **www.dell.com**.

Priprema žičane veze s internetom

- Ako se koristite telefonskom vezom, priključite telefonsku liniju na vanjski USB modem (dodatak) i na zidnu telefonsku utičnicu kako biste uspostavili internetsku vezu.
- Ako koristite DSL ili kablovski/satelitski modem, kontaktirajte svojega ISP ili službu mobilne telefonije radi uputa o pripremi veze.

Kako biste dovršili pripremu žične internetske veze, slijedite upute u "Pripremanje vaše veze s internetom" na stranici 15.

Priprema bežične veze

 **NAPOMENA:** Kako biste pripremili bežični usmjerivač, pogledajte dokumentaciju koju ste dobili s vašim usmjerivačem.

Prije nego budete mogli koristiti bežičnu internetsku vezu, morate se povezati sa svojim bežičnim usmjerivačem.

Podешavanje veze sa svojim bežičnim usmjerivačem:

1. Spremite i zatvorite sve otvorene datoteke i zatvorite sve otvorene programe.
2. Kliknite **Start**  → **Poveži se na**.
3. Za dovršetak postavljanja pratite upute na zaslonu.

Postavljanje internetske veze

Pružatelji internetskih usluga i njihove ponude mogu se razlikovati od zemlje do zemlje. Kontaktirajte svog davatelja usluge povezivanja s internetom u vezi ponude dostupnih usluga u vašoj zemlji.

Ako se ne možete priključiti na Internet, a ranije ste to mogli, možda usluge dobavljača internetskih usluga trenutno nisu dostupne. Obratite se dobavljaču internetskih usluga i provjerite status usluge ili se pokušajte ponovo priključiti kasnije.

Pripremite informacije o davatelju internetskih usluga. Ako nemate ISP, priključite se na čarobnjaka za internetsku vezu i on će vam pronaći jednoga.

 **NAPOMENA:** Postupci u ovom dokumentu vrijede za zadani prikaz sustava Windows te možda ne vrijede ako ste računalo Dell™ postavili na Windows Classic (Klasični) prikaz.

1. Spremite i zatvorite otvorene datoteke i izađite iz otvorenih programa.
2. Kliknite **Start**  → **Upravljačka ploča**.
3. Kliknite **Network and Internet** (Mreža i internet) → **Network and Sharing Center** (Mreža i zajednički centar) → **Setup a Connection** (Priprema veze) → **Connect to the Internet** (Povezivanje s internetom).

Otvora se prozor **Connect to the Internet** (Povezivanje s internetom).

 **NAPOMENA:** Ako ne znate koju vrstu veze odabrati, pritisnite **Help me choose** (Pomoć pri odabiru) ili se obratite svom davatelju internetskih usluga.

4. Slijedite upute na zaslonu i koristite informacije o postavljanju koje vam je dao davatelj internetskih usluga kako biste završili s postavljanjem.

Korištenje Studio XPS Desktop

Ovaj odjeljak donosi informacije o funkcijama koje su dostupne na vašem Studio XPS™ Desktop.

Značajke s prednje stran

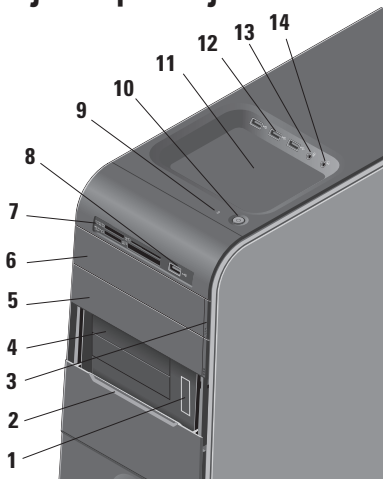



- 1 Servisna oznaka i kod za brzi servis (nalaze se ispod ploče za FlexBay)** — Koriste se za identifikaciju vašeg računala prilikom pristupa web stranici za Dell podršku ili za poziv tehničkoj podršci.
- 2 Ploča za FlexBay** — Pokriva utore za FlexBay.
- 3 PogonGumb za otvaranje optičkog pogona** — Pritisnite označeno područje na donjoj strani gumba za otvaranje ladice s diskom.
- 4 Utori za FlexBay (2)** — Podržava disketni pogon, čitač medijskih kartica ili dodatni tvrdi disk.
- 5 Ležište za optički pogon** — Može sadržavati dodatni optički pogon.

6 Optički pogon — Reproducira ili snima samo na CD, DVD i Blu-ray Disc diskovima standardne veličine (12 cm).

7 Čitač medijskih kartica — Pruža brz i prikladan način pregleda i dijeljenja digitalnih fotografija, glazbe, video filmova i dokumenata koji su pohranjeni na memorijskim karticama.

8  USB 2.0 priključak — Povezuju USB uređaje koji se koriste povremeno, kao što su memorijski moduli, digitalni fotoaparati i MP3 playeri.



9  Svjetlo aktivnosti tvrdog diska — Uključuje se kad računalo očitava ili upisuje podatke na tvrdi disk. Trepćuće plavo svjetlo označava aktivnost tvrdog diska.

 OPREZ: Kako ne bi došlo do gubitka podataka, nikad ne isključujte računalo dok svjetlo aktivnosti tvrdog pogona trepće.

10  Gumb za napajanje sa svjetlom — Uključuje ili isključuje napajanje kad se pritisne. Svjetlo u sredini ovoga gumba ukazuje na stanje napajanja:

- Isključeno — računalo je isključeno ili ne prima napajanje.
- Trepće bijelo — računalo je u stanju mirovanja.
- Mirno bijelo — računalo je uključeno.
- Trepće žuto — možda postoji problem s matičnom pločom.
- Mirno žuto — mogući problem s matičnom pločom ili izvorom napajanja.

NAPOMENA: Više informacija o problemima s napajanjem potražite u odjeljku “Problemi s napajanjem” na stranici 28.

- 11 Ladica za pribor** — Koristi se za odlaganje uređaja ili pričvršćivanje kablova kako bi se izbjegla gužva.
-
- 12**  **USB 2.0 priključci (3)** — Povezuju USB uređaje koji se koriste povremeno, kao što su memorijski moduli, digitalni fotoaparati i MP3 playeri.
-
- 13**  **Linijski ulazni priključak za mikrofon** — Priključuje mikrofon za glas ili audio kabel za audio ulaz.
-
- 14**  **Priključak za naglavne slušalice** — Priključuje slušalice.
- NAPOMENA:** Za priključivanje zvučnika s napajanjem ili zvučnog sustava, koristite priključak audio out (Audio izlaz) ili S/PDIF priključak na stražnjoj strani vašeg računala.
-

Pogled na funkcije na stražnjoj strani

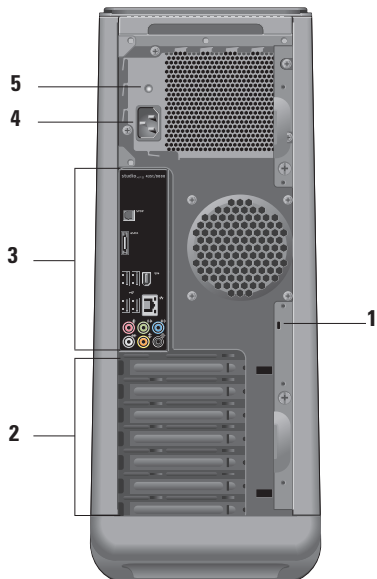

1 Utor za sigurnosni kabel — Povezuje bravu za sigurnosni kabel koja se koristi kao protiprovalnički uređaj.

NAPOMENA: Prije nego kupite bravu, provjerite da li radi na utoru za sigurnosni kabel na vašem računalu.

2 Utori kartice za proširenje — Osigurava pristup konektorima za sve instalirane PCI i PCI express kartice.





3 Priklučci na stražnjoj ploči — Utaknite USB, audio i druge uređaje u odgovarajuće priključke.

4 Priključak za električno napajanje — Vrši priključivanje električnog kabela. Izgled ovog priključka može se razlikovati.

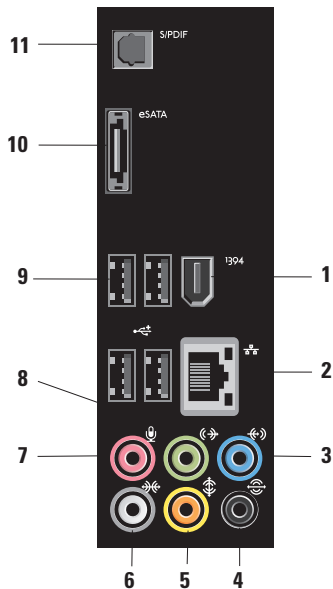
5 Svjetlo izvora napajanja — Ukazuje na dostupnost napajanja za izvor napajanja.

Priključci na stražnjoj ploči



- 1**  **IEEE 1394 priključak** — Povezuje multimedijske uređaje velike brzine kao što su digitalne video kamere.
- 2**  **Mrežni priključak i svjetlo** — povezuje računalo s mrežnim i širokopojasnim uređajem. Svjetlo mrežne aktivnosti trepće kad računalo prima ili šalje podatke. Visoka razna prometa na mreži može učiniti da da ovo svjetlo izgleda kao mirno.
- 3**  **Linijski ulazni priključak** — povezuje uređaj za snimanje ili reprodukciju poput mikrofona, kasetofona, CD playera ili VCR-a.
- 4**  **Priključak za stražnji L/D prostorni zvuk** — povezuje se s višekanalnim zvučnicima.

5  **Priključak za srednji/bas zvučnik** — Priključuje bas zvučnik.

6  **Bočni priključak za žnji L/D prostorni zvuk** — povezuje se s višekanalnim zvučnicima.

Na računalima sa zvučnom karticom, koristite priključak na kartici.

7  **Mikrofonski priključak** — priključuje mikrofonski radi snimanja glasa ili audio ulaza u programima za zvuk i telefoniju.

Na računalima sa zvučnom karticom, koristite priključak na kartici.

8  **Prednji L/D linijski izlazni priključak** — Priključak za slušalice i zvučnike s integriranim pojačalima. Na računalima sa zvučnom karticom, koristite priključak na kartici

9  **USB 2.0 priključci (4)** — Povezuje USB uređaje poput miša, tipkovnice, pisača, vanjskog pogona ili MP3 playera.

10  **eSATA priključak** — Priključuje vanjske SATA uređaje za spremanje podataka.

11  **S/PDIF priključak** — priključuje pojačala i TV prijemnike za digitalni audio kroz optički digitalni kablovi. Ova format nosi audio signal bez prolaza kroz proces analogne pretvorbe zvučnog signala.

Softverske značajke

 **NAPOMENA:** Više pojedinosti o značajkama koje su opisane u ovom odjeljku potražite u *Dell Technology Guide* (Dellov tehnološki vodič) koji je dostupan na vašem tvrdom disku ili na web stranici za Dell podršku na **support.dell.com**.

Produktivnost i komunikacija

Svoje računalo možete upotrijebiti za stvaranje prezentacija, brošura, čestitki, letaka i proračunskih tablica. Također možete pregledavati digitalne fotografije i slike. Provjerite u svojoj narudžbi koji ste softver kupili zajedno s računalom.

Nakon priključivanja na internet možete pristupiti web stranicama, podesiti svoje račune za e-poštu, slati i preuzimati slike i tako dalje.

Zabava i multimediji

Svoje računalo možete koristiti za praćenje video filmova, igranje igara, stvaranje vlastitih CD diskova i slušanje glazbe i radio stanica. Vaš pogon za optičke diskove može podržavati više vrsta medijskih formata, uključujući CD, Blu-ray diskove (ako je ova mogućnost izabrana prilikom kupovine računala) i DVD diskova.

Možete preuzimati ili kopirati slike i video filmove s prijenosnih uređaja kao što su digitalni fotoaparati i mobilni telefoni. Dodatni softverski programi omogućava vam da organizirate i stvarate glazbene i video datoteke koje se mogu snimiti na disk, spremite na prijenosne uređaje kao što su MP3 playeri i ručni zabavni uređaji ili neposredno izvoditi i gledati na TV prijemnicima, projektorima ili opremi za kućno kino.

Prilagođavanje radne površine

Svoju radnu površinu možete prilagoditi tako da joj promijenite izgled, razlučivost, pozadinu, čuvar ekrana i tako dalje kroz pristup do prozora

Personalize appearance and sounds (Osobna prilagodba izgleda i zvukova).

Za pristup prozoru sa svojstvima prikaza:

1. Kliknite desnom tipkom na slobodno područje vaše radne površine.
2. Kliknite **Personalize** (Osobno prilagodi) kako bi se otvorio prozor **Personalize appearance and sounds** (Osobna prilagodba izgleda i zvuka) i kako biste se bolje upoznali s mogućnostima prilagođavanja.

Prilagođavanje vaših energetske postavke

Možete koristiti mogućnost u vašem operativnom sustavu kako biste konfigurirali postavke napajanja na vašem računalu.

Windows Vista® osigurava sljedeće mogućnosti:

- **Balansirano** — Ova mogućnost napajanja prema potrebi nudi puna radna svojstva i štedi energiju za vrijeme dugih perioda neaktivnosti.
- **Ušteda energije** — Ova mogućnost napajanja štedi energiju u vašem računalu preko smanjivanja performansi kako bi se maksimalno povećao životni vijek računala i kroz smanjivanje količine energije koju će tijekom radnog vijeka utrošiti računalo.
- **Visoka radna svojstva** — Ova mogućnost napajanja nudi radna svojstva sustava na najvišoj razini putem prilagodbe brzine rada procesora vašoj aktivnosti i kroz maksimalno uvećanje radnih svojstava računala.

Prijenos informacija na novo računalo

 **NAPOMENA:** Postupci u ovom dokumentu vrijede za zadani prikaz sustava Windows te možda ne vrijede ako ste računalo Del™ postavili na Windows Classic (Klasični) prikaz.

1. Kliknite **Start**  → **Control Panel** (Upravljačka ploča) → **System and Maintenance** (Sustav i održavanje) → **Welcome Center** (Centar za dobrodošlicu) → **Transfer files** (Prijenos datoteka) i **podataka**.
Ako se pojavi prozor **User Account Control** (Upravljanje korisničkim računom), kliknite **Nastavak**.
2. Slijedite upute iz čarobnjaka **Windows Easy Transfer**.

Izrada sigurnosnih kopija vaših podatakaPreporučuje se da povremeno izradite sigurnosne kopije vaših datoteka i mapa na vašem računalo. Za izradu sigurnosne kopije datoteka:

1. Kliknite **Start**  → **Control Panel** (Upravljačka ploča) → **System and Maintenance** (Sustav i održavanje) → **Back Up and Restore Center** (Centar za arhiviranje i obnavljanje) → **Back up files** (Arhiviranje datoteka).
Ako se pojavi prozor **User Account Control** (Upravljanje korisničkim računom), kliknite **Nastavak**.

-  **NAPOMENA:** Neka izdanja Windows Vista pružaju vam mogućnost za arhiviranje vašeg računala.
2. Slijedite upute u čarobnjaku **Back Up Files** (Izradi sigurnosnu kopiju datoteka).

Dell Dock

Dell Dock je grupa ikona koje osiguravaju lak pristup do često korištenih programa, datoteka i mapa. Dock možete osobno prilagoditi pomoću:

- Dodavanje i uklanjanje ikona
- Promjena boje i lokacije za Dock
- Grupiranje srodnih ikona u kategorije
- Promjena načina ponašanja ikona



Dodavanje kategorije

1. Kliknite desnom tipkom na Dock, kliknite **Add (Dodaj)** → **Category (Kategorija)**. Prikazat će se prozor **Add/Edit Category** (Dodaj / uredi kategoriju).
2. Upišite naslov kategorije u polju **Title** (Naslov).
3. Izaberite ikonu za kategoriju u **Select an image** (Izaberi sliku): Okvir.
4. Pritisnite **Save** (Spremi).

Dodavanje ikone

Vucite i spustite ikonu na Dock ili kategoriju.

Uklanjanje kategorije ili ikone

1. Kliknite desnom tipkom na ikonu ili kategoriju u Docku i kliknite **Delete shortcut** (Izbriši prečicu) ili **Delete category** (Izbriši kategoriju).
2. Slijedite upute na ekranu.

Prilagodite Dock

1. Kliknite desnom tipkom na Dock i zatim kliknite **Advanced Setting...** (Napredno podešavanje).
2. Izaberite željenu opciju i prilagodite dock sebi.

Rješavanje problema

U ovom odjeljku nalaze se informacije o rješavanju problema s vašim računalom. Ako ne možete riješiti svoj problem uz pomoć sljedećih smjernica, potražite “Korištenje alata za podršku” na stranici 33 ili “Kontaktiranje Della” na stranici 53.

 **UPOZORENJE:** Samo obučeno servisno osoblje smije skidati poklopac računala. Pogledajte *Service Manual* (Servisni priručnik) na Dell stranici za podršku na adresi support.dell.com radi naprednih servisnih uputa i uputa za rješavanje problema.

 **UPOZORENJE:** Prije rada unutar računala, pažljivo pročitajte sigurnosne informacije koje ste dobili s računalom. Radi dodatnih informacija o najboljoj praksi pogledajte Regulatory Compliance Homepage (Stranica s podacima o propisima) na sljedećoj adresi: www.dell.com/regulatory_compliance.

Kodovi zvučnih signala

Vaše računalo može emitirati niz signalnih zvukova za vrijeme pokretanja ako monitor ne može prokazati probleme i greške. Sljedeći signalni zvukovi pomažu vam pri rješavanju problema s vašim računalom.

 **NAPOMENA:** Za zamjenu dijelova pogledajte u *Service Manual* (Servisni priručnik) na stranici za Dell podršku na support.dell.com.

Jedan zvučni signal — *Greška kontrolnog zbroja BIOS ROM; mogući kvar na matičnoj ploči* “Kontaktiranje Della” (pogledajte Kontaktiranje Dell na stranici 53).

Dva zvučna signala — *Nije pronađen ni jedan RAM*

- Izvadite memorijske module, vratite jedan modul i pokrenite iznova računalo. Ako se računalo pokrene normalno, vratite dodatni

modul. Nastavite sve dok ne utvrdite neispravni memorijski modul ili dok ne vratite sve module bez grešaka.

- Ako ih imate, postavite memorijske module jednake vrste na vaše računalo.
- Ako problem i dalje postoji, obratite se tvrtki Dell (pogledajte “Kontaktiranje Della” na stranici 53).

Tri zvučna signala — *Moguća greška matične ploče*

Kontaktirajte Dell (pogledajte “Kontaktiranje Della” na stranici 53).

Četiri zvučna signala — *Greška očitavanja/ upisa u RAM*

- Provjerite da nema dugih memorijskih modula / priključaka za memoriju (pogledajte *Service Manual* (servisni priručnik) na web stranici za Dell podršku na **support.dell.com**).
- Provjerite da li su memorijski moduli koje instalirate kompatibilni s vašim računalom.

- Ako problem i dalje postoji, obratite se tvrtki Dell (pogledajte “Kontaktiranje Della” na stranici 53).

Pet zvučnih signala — *Kvar sata stvarnog vremena*

Zamijenite bateriju.

Šest zvučnih signala — *Neuspjela provjera Video BIOS-a*

“Kontaktiranje Della” (pogledajte Kontaktiranje Della na stranici 53).

Problemi s mrežom

Bežične veze

Ako se prekine (Bežična mrežna veza) mrežna veza — Bežični usmjerivač je odvojen ili je onemogućen rad bežičnog uređaja na vašem računalu.

- Provjerite svoj bežični usmjerivač kako biste bili sigurni da je pod napajanjem i da je povezan s vašim izvorom podataka (kabelmodema ili mrežnog koncentratora).

Rješavanje problema

- Iznova uspostavite vezu s vašim bežičnim usmjerivačem:
 - a. Spremite i zatvorite otvorene datoteke i izađite iz otvorenih programa.
 - b. Kliknite **Start**  → **Poveži se na**.
 - c. Za dovršetak postavljanja pratite upute na zaslonu.

Žične veze

Ako je mrežna veza izgubljena — Kabel je olabavljen ili oštećen.

- Provjerite da li je kabel utaknut i da nije oštećen.

Svjetla integriteta veze i aktivnosti na integriranom mrežnom priključku vam omogućavaju da provjerite da li veza radi i daje informacije o svom stanju:

- Nema aktivnosti — Oba svjetla, za integritet veze i aktivnost mreže su isključena.
- 10 Mb/s — Svjetlo integriteta veze je isključeno dok svjetlo integriteta aktivnosti mreže trepće žutom bojom.

- 100 Mb/s — Svjetlo integriteta veze je zeleno dok svjetlo integriteta aktivnosti mreže trepće žutom bojom.
- 1000 Mb/s — Svjetlo integriteta veze je narančasto dok svjetlo integriteta aktivnosti mreže trepće žutom bojom.



NAPOMENA: Svjetlo integriteta veze na mrežnom priključku služi samo za žičane kablovske veze. Svjetlo integriteta veze ne pruža informacije o stanju bežične veze.

Problemi s napajanjem

Ako je svjetlo napajanja isključeno —

Računalo e isključeno ili ne dobija napajanje.

- Namjestite kabel napajanja i u priključku za napajanje na računalo i u električnoj utičnici.
- Ako je računalo uključeno u utičnicu produžnog kabela, provjerite je li produžni kabel uključen u električnu utičnicu i je li uključen. Također zaobiđite električne zaštitne uređaje, osigurače i produžne kablove kako biste se uvjerali da se računalo uključuje kako treba.

- Provjerite radi li električna utičnica tako da je ispitajte pomoću drugog uređaja, poput svjetiljke.
- Provjerite da li je svjetlo napajanja na stražnjoj strani računala uključeno. Ako je svjetlo isključeno, možda postoji problem s izvorom napajanja ili kabelom za napajanje.

Ako problem i dalje postoji, obratite se tvrtki Dell (pogledajte “Kontaktiranje Della” na stranici 53).

Ako svjetlo napajanja trajno svijetli bijelo i računalo ne reagira — možda nije priključen zaslon ili nije uključen. Provjerite da li je zaslon pravilno priključen i zatim ga isključite pa ponovo uključite.

Ako svjetlo napajanja trepće bijelo — računalo se nalazi u stanju mirovanja. Pritisnite tipku na tipkovnici, pomaknite prst na touchpadu ili na priključenom mišu ili pritisnite gumb napajanja kako biste se vratili u normalni rad.

Ako je svjetlo napajanja mirno žuto — mogući problem s matičnom pločom ili izvorom napajanja. Pomoć potražite u Dellu (pogledajte “Kontaktiranje Della” na stranici 53).

Ako svjetlo napajanja trepće žuto — možda postoji problem s matičnom pločom. Pomoć potražite u Dellu (pogledajte “Kontaktiranje Della” na stranici 53).

Ako nađete na smetnje koje onemogućavaju prijem na vašem računalu — Neželjeni signal stvara smetnje prekidanjem ili blokiranjem drugih signala. Mogući razlozi smetnji:

- Napajanje, tipkovnica i produžni kablovi za miša.
- Previše uređaja je priključeno na električni razvodnik.
- Više električnih razvodnika je priključeno na istu električnu utičnicu.

Problemi s memorijom

Ako se pojavljuje poruka o nedovoljnoj količini memorije —

- spremite i zatvorite sve otvorene datoteke i izađite iz svih otvorenih programa koje ne koristite kako biste vidjeli da li će se problem time riješiti.
- U dokumentaciji softvera potražite minimalne zahtjeve memorije. Ako je potrebo, ugradite dodatnu memoriju (pogledajte *Service Manual* (Servisni priručnik) na web stranici za Dell podršku na adresi **support.dell.com**).
- Ponovno namjestite sve memorijske module na svom mjestu (pogledajte *Service Manual* (Servisni priručnik) na web stranici za Dell podršku na adresi **support.dell.com**) kako biste bili sigurni da vaše računalo uspješno komunicira s memorijom.

Ako osjetite kakve druge probleme s memorijom —

- pobrinite se da poštujuete smjernice za ugradnju memorije (pogledajte *Service Manual* (Servisni priručnik) na web stranici za Dell podršku na adresi **support.dell.com**).
- Provjerite da li je memorijski modul kompatibilan s vašim računalom. Vaše računalo podržava memoriju DDR3 . Više pojedinosti o podržanoj vrsti memorije u vašem računalu potražite u “Tehnički podaci” na stranici 57.
- Pokrenite Dell Diagnostics (Pogledajte “Dell dijagnostika” na stranici 36).
- Ponovno namjestite sve memorijske module na svom mjestu (pogledajte *Service Manual* (Servisni priručnik) na web stranici za Dell podršku na adresi **support.dell.com**) kako biste bili sigurni da vaše računalo uspješno komunicira s memorijom.

Smrzavanja i problemi sa softverom

Ako se računalo ne pokrene — provjerite da li je kabel za napajanje čvrsto priključen na računalo i na električnu utičnicu.

Ako program prestane s radom — okončajte rad programa:

1. Pritisnite istodobno <Ctrl><Shift><Esc>.
2. Pritisnite **Applications** (Programi).
3. Kliknite program koji više ne reagira.
4. Pritisnite **End Task** (Završi zadatak).

Ako se program više puta sruši — provjerite dokumentaciju softvera. Po potrebi deinstalirajte i zatim ponovno instalirajte program.



NAPOMENA: Softver obično na CD-u ili u dokumentaciji sadrži upute za instalaciju.

Ako računalo prestane reagirati ili se pojavi mirno plavo svjetlo —



OPREZ: Postoji mogućnost da izgubite podatke ako ne možete zatvoriti operativni sustav.

Ako ne dobijete odgovor pritiskom na tipku na tipkovnici ili pomicanjem miša, pritisnite i držite gumb za isključivanje najmanje 8 do 10 sekundi dok se računalo ne isključi. Zatim ponovno pokrenite računalo.

Rješavanje problema

Ako je program predviđen za rad pod starijim operativnim sustavom Microsoft® Windows® —

pokrenite čarobnjak za kompatibilnost programa. Čarobnjak za (Čarobnjak za kompatibilnost programa) kompatibilnost programa konfigurira program kako bi mogao raditi u okruženju koje je slično okruženju operativnog sustava koji nije Windows Vista.

1. Kliknite **Start**  → **Upravljačka ploča** → **Programi** → **Use an older program with this version of Windows** (Koristi stariji program s ovom verzijom Windowsa).
2. Na ekranu dobrodošlice pritisnite **Next** (Sljedeće).
3. Slijedite upute na ekranu.

Ako imate drugih problema sa softverom —

- Odmah stvorite sigurnosnu kopiju.
- Koristite program za traženje virusa na pogonu tvrdog diska ili na CD-u.

- Spremite i zatvorite sve otvorene datoteke ili programe i putem izbornika **Start**  isključite računalo.
- Provjerite u dokumentaciji softvera ili kontaktirajte proizvođača softvera radi podataka o rješavanju problema:
 - Provjerite je li program kompatibilan s operativnim sustavom instaliranim na vašem računalo.
 - Provjerite zadovoljava li vaše računalo minimalne zahtjeve hardvera potrebne za pokretanje softvera. Pogledajte dokumentaciju softvera za informacije.
 - Provjerite je li program ispravno instaliran i konfiguriran.
 - Provjerite jesu li pogonski programi uređaja u konfliktu s programom.
 - Po potrebi deinstalirajte i zatim ponovno instalirajte program.

Korištenje alata za podršku

Dellovo središte za podršku

Dellovo središte za podršku vam pomaže da pronađete servis, podršku i sve potrebne podatke vezane uz sustav.

Kliknite ikonu  u alatnoj traci kako biste pokrenuli program.

Stranica **Dell Support Center** (Dellovo središte za podršku) prikazuje model računala zajedno sa servisnom oznakom, kodom za brzi servis i podacima o kontaktu za servis.

Polazna stranica također osigurava i poveznice za pristup:



Samopomoć (Rješavanje problema, Sigurnost, Performanse sustava, Mreža/Internet, Sigurnosne kopija/Oporavak i operativni sustav Windows)



Upozorenja (Upozorenja tehničkoj podršci uvezi svašim računalom)



Pomoć iz Della (Tehnička podrška s DellConnect™ Službom za korisnike, Obuka i predavanja, How-To Help s Dell po pozivu i Online Scan pomoću PCCheckUp)



O vašem sustavu (Dokumentacija sustava, Podaci o jamstvu, Podaci o sustavu, Nadogradnje i kategorije)

Za više informacija o usluzi **Dell Support Center** i dostupnim alatima za podršku pritisnite karticu **Services** (Usluge) na **support.dell.com**.

Poruke sustava

Ako vaše računalo pokaže neki problem ili grešku, može to prikazati u poruci sustava koja će vam pomoći da utvrdite uzrok i da odredite koje radnje su potrebne za rješavanje problema.

 **NAPOMENA:** Ako poruka koju ste primili nije navedena u sljedećim primjerima, pogledajte u dokumentaciju operativnog sustava ili programa koji ste izvodili kad se pojavila poruka.

Upozorenje! Prijašnji pokušaji pokretanja ovog sustava nisu uspjeli u kontrolnoj točki [nnnn]. Za pomoć u rješavanju ovog problema zapišite broj kontrolne točke i kontaktirajte Dell tehničku podršku — Računalo nije uspjelo završiti potprogram pokretanja sustava u tri uzastopna pokušaja s istom greškom (pogledajte “Kontaktiranje Della” na stranici 53 radi pomoći).

CMOS checksum error (Greška kontrolnog zbroja CMOS-a) — Mogući kvar na matičnoj ploči ili je baterija RTC prazna. Potrebno je zamijeniti bateriju. Pogledajte *Service Manual* (Servisni priručnik) na web stranici za podršku Dell na adresi **support.dell.com** ili pogledajte “Kontaktiranje Della” na stranici 53 radi pomoći.

CPU fan failure (Greška ventilatora procesora) — CPU ventilator ne radi. Potrebno je zamijeniti ventilator procesora. Pogledajte *Service Manual* (Servisni priručnik) na web stranici za podršku Dell na adresi **support.dell.com**.

Hard-disk drive failure — Mogući kvar tvrdog diska za vrijeme HDD POST. Potražite “Kontaktiranje Della” na stranici 53 za pomoć.

Kvar očitavanje tvrdog diska — Mogući kvar tvrdog diska za vrijeme provjere pokretanja sustava s HDD-a. Potražite “Kontaktiranje Della” na stranici 53 za pomoć.

Kvar tipkovnice — Zamijenite tipkovnicu ili provjerite da priključak kabela nije olabavljen.

No boot device available — (Nema ni jednog dostupnog uređaja za pokretanje sustava)
Nema particije tvrdog diska za pokretanje, kabel tvrdog diska je olabavljen ili ni jedan uređaj za pokretanje ne postoji.

- Ako je tvrdi disk uređaj s kojega se pokreće sustav, pobrinite se da njegovi kablovi budu dobro priključeni i da je pogon ispravno instaliran te da je pracioniran kao uređaj za pokretanje.
- Uđite u podešavanje sustava i provjerite da li su podaci za pokretanje sustava točni. Pogledajte *Service Manual* (Servisni priručnik) na web stranici za podršku Dell na adresi **support.dell.com**.

No timer tick interrupt — (Prekid zbog nedostatka takta tajmera) Možda čip na matičnoj ploči ne radi ispravno ili je došlo do kvara matične ploče. Pogledajte *Service Manual* (Servisni priručnik) na web stranici za podršku Dell na adresi **support.dell.com** ili pogledajte “Kontaktiranje Della” na stranici 53 radi pomoći.

USB over current error (Greška zbog previsoke struje na USB priključku) —

Odvojite jedan USB uređaj. Vaš USB uređaj treba više električne energije za ispravan rad. Upotrijebite vanjski izvor električnog napajanja za priključivanje USB uređaja ili ako vaš uređaj ima dva USB kabela, priključite oba kabela.

OBAVIJEST - SUSTAV ZA SAMONADZOR tvrdog diska je prijavio parametar izvan normalnoga radnog opsega. Dell preporučuje da redovito izrađujete sigurnosne kopije vašeg sustava. Parametar izvan radnog opsega može ili ne može ukazati na mogući problem s tvrdim diskom — S.M.A.R.T greška, mogući kvar tvrdog diska. Ova značajka se može omogućiti ili onemogućiti u BIOS postavkama. Potražite “Kontaktiranje Della” na stranici 53 za pomoć.

Rješavanje problema s hardverom

Ako uređaj nije pronađen za vrijeme pripreme operativnog sustava ili je pronađen ali je pogrešno konfiguriran, možete koristiti **Rješavanje problema s hardverom** kako biste riješili nekompatibilnost.

Za pokretanje opcije za uklanjanje kvarova kod hardvera:

1. Kliknite **Start**  → **Help and Support** (Pomoć i podrška).
2. Upišite `hardware troubleshooter` (Rješavanje problema s hardverom) u polju za traženje i pritisnite <Enter> za pokretanje traženja dijagnoze.
3. U rezultatima pretraživanja odaberite opciju koja najbolje opisuje problem i slijedite preostale korake rješavanja problema.

Dell dijagnostika

Ako osjetite da imate problem s hardverom, izvršite kontrolne provjere u “Zamrzavanje i problemi sa softverom” na stranici 31 i pokrenite Dell Diagnostics prije nego kontaktirate Dell radi tehničke pomoći.

Preporučuje se da ispišete ove postupke prije nego što započnete.

 **NAPOMENA:** Dell Diagnostics radi samo na Dellovim računalima.

 **NAPOMENA:** *Disk Drivers and Utilities* (Upravljački i uslužni programi) nije obvezan i možda ga nećete dobiti uz računalo.

Pogledajte odjeljak Postava sustava u *Service Manual* (Servisni priručnik) kako biste pregledali podatke o konfiguraciji vašeg računala i pobrinite se da se uređaj koji želite provjeriti, prikazuje u programu za postavu sustava i da je aktivan.

Pokrenite opciju Dell Diagnostics (Dell Dijagnostika) s tvrdog diska ili s medija *Drivers and Utilities* (Upravljački i uslužni programi).

Pokretanje Dell Diagnostics (Dell dijagnostika) s vašega tvrdog diska

Dell Dijagnostika je smještena na skrivenoj uslužnoj particiji za dijagnozu na vašem tvrdom disku.

 **NAPOMENA:** Ako vaše računalo ne može prikazati sliku na ekranu, pogledajte “Kontaktiranje Della” na stranici 53.

1. Pazite na to da računalo bude uključeno u električnu mrežu koja ispravno radi.
2. Uključite (ili ponovno pokrenite) svoje računalo.
3. Kad se pojavi logotip DELL™ odmah pritisnite <F12>. Izaberite Diagnostics (Dijagnostika) na izborniku pokretanja sustava i pritisnite <Enter>.

Ovim će se pokrenuti Pre-Boot System Assessment (PSA) (Ocjena sustava prije samog pokretanja) kod neki računala.

 **NAPOMENA:** Ako budete predugo čekali i pojavi se logotip sustava, pričekajte dok se ne pojavi radna površina operativnog sustava Microsoft® Windows®; zatim isključite računalo i pokušajte ponovo.

 **NAPOMENA:** Ako vidite poruku koja govori da nije pronađena particija s dijagnostičkim programom, pokrenite Dell Diagnostics s diska *Drivers and Utilities* (Upravljački i uslužni programi).

Ako se PSA pokrene:

- a. PSA će započeti sa izvođenjem provjera.
- b. Ako PSA uspješno završi s radom, pojavit će se sljedeća poruka: “Na ovom sustavu nije se zasad pojavio ni jedan problem. Da li želite izvršiti provjeru preostale memorije? To će potrajati oko 30 minuta ili više. Da li želite nastaviti? (Preporučuje se).”

Korištenje alata za podršku

- c. Ako se javljaju problemi s memorijom, pritisnite <y>, u protivnom pritisnite <n>. Prikazat će se sljedeća poruka: "Booting Dell Diagnostic Utility Partition (Pokretanje Dell Diagnostics Utility particije). Pritisnite bilo koji gumb za nastavak."
- d. Pritisnite bilo koju tipku za odlazak na prozor **Choose An Option** (izaberite neku od opcija).

Ako se PSA ne pokrene:

Pritisnite bilo koju tipku za pokretanje Dell Diagnostics s particije s dijagnostičkim uslužnim programom na vašem tvrdom disku i prijeđite na prozor **Choose An Option** (Izaberite neku od opcija).

4. Izaberite provjeru koju želite pokrenuti.

5. Ako se za vrijeme testa naiđe na problem, pojavljuje se poruka sa šifrom pogreške i opisom problema. Zapišite šifru greške i opis problema i pogledajte "Kontaktiranje Della" na stranici 53.

 **NAPOMENA:** Servisna oznaka za vaše računalo se nalazi na vrhu svakog ispitnog ekrana. Ako se obratite tvrtci Dell, tehnička podrška će vas pitati za servisnu oznaku.

6. Kad provjere budu gotove, zatvorite ispitni ekran kako biste se vratili na prozor **Choose An Option** (Izaberite neku od opcija).

Za izlazak iz Dell Dijagnostike i ponovno pokretanje računala, kliknite **Exit** (Izlaz).

Pokretanje Dell Diagnostics s diskova upravljačkih i uslužnih programa

1. Umetnite disk *Drivers and Utilities* (Upravljački i uslužni programi).
2. Isključite i ponovno pokrenite računalo.

Kad se pojavi logotip DELL, pritisnite <F12> odmah.

 **NAPOMENA:** Ako budete predugo čekati i pojavi se logotip sustava, pričekajte dok se ne pojavi radna površina operativnog sustava Microsoft® Windows®; zatim isključite računalo i pokušajte ponovo.

 **NAPOMENA:** Sljedeći koraci samo privremeno mijenjaju redoslijed pokretanja sustava. Prilikom sljedećeg pokretanja, računalo se podiže sustav sukladno uređajima navedenima u programu za postavljanje sustava.

3. Kad se pojavi popis uređaja za pokretanje, označite **CD/DVD/CD-RW** i pritisnite <Enter>.
4. Izaberite mogućnost **Boot from CD-ROM** (Pokreni s CD-ROM-a) na izborniku koji se pojavio i pritisnite <Enter>.
5. Upišite 1 kako biste pokrenuli CD izbornik i pritisnite <Enter> za nastavak.
6. Odaberite **Run the 32 Bit Dell Diagnostics** (Pokretanje 32-bitne Dell dijagnostike) s numeriranog popisa. Ukoliko je navedeno

više verzija, odaberite onu koja je prikladna za vaše računalo.

7. Izaberite provjeru koju želite pokrenuti.
8. Ako se za vrijeme testa naiđe na problem, pojavljuje se poruka sa šifrom pogreške i opisom problema. Zapišite šifru pogreške i opis problema i obratite se tvrtki Dell (pogledajte “Kontaktiranje Della” na stranici 53).
-  **NAPOMENA:** Servisna oznaka za vaše računalo se nalazi na vrhu svakog ispitnog ekrana. Servisna oznaka pomoći će vam da identificirate vaše računalo prilikom kontaktiranja Della.
9. Kad provjere budu gotove, zatvorite ispitni ekran kako biste se vratili na prozor **Choose An Option** (Izaberite neku od opcija).
Za izlazak iz Dell Dijagnostike i ponovno pokretanje računala, kliknite **Exit** (Izlaz).
10. Izvadite disk *Drivers and Utilities* (Upravljački i uslužni programi).

Obnavljanje vašega operativnog sustava

Operativni sustav možete obnoviti na sljedeće načine

- Obnova sustava vraća vaše računalo u ranije operativno stanje bez utjecaja na vaše datoteke s podacima. Koristite System Restore (Obnova sustava) kao prvo rješenje za obnovu operativnog sustava i očuvanje datoteka.
- Dell obnova tvorničke slike vraća vaš tvrdi disk u operativno stanje u kojemu je bio kad ste kupili računalo. Ovim postupkom se trajno brišu svi podaci na tvrdom disku i uklanjaju svi programi koji su instalirani nakon kupnje računala. Mogućnost Dell Factory Image Restore (Obnavljanje tvorničkih postavki Della) koristite samo ako System Restore (Obnavljanje sustava) ne rješava problem vašeg operativnog sustava.

- Ako ste dobili disk Operating System (Operativni sustav) uz računalo, možete ga koristiti za obnavljanje sustava. Međutim korištenje diska operativnog sustava će također izbrisati sve podatke na tvrdom disku. Disk koristite samo ako System Restore (Obnavljanje sustava) ne riješi problem vašeg operativnog sustava.

Obnavljanje sustava

Operativni sustavi Windows osiguravaju mogućnost Obnavljanja sustava koja vam omogućava da obnovite svoje računalo na ranije operativno stanje (bez diranja datoteka s podacima) za slučaj da su promjene u hardveru, softveru ili u drugim postavkama sustava djelovale tako da je računalo ostalo u nepoželjnom operativnom stanju. Sve promjene koje opcija System Restore (Obnova sustava) čini računalu mogu se vratiti na prethodno stanje.

 **OPREZ:** Radite redovne sigurnosne kopije vaših datoteka s podacima. **System Restore (Obnova sustava) ne nadgleda vaše podatkovne datoteke i ne vraća ih u prvobitno stanje.**

 **NAPOMENA:** Postupci u ovom dokumentu su napisani za zadani pregled Windows, tako da neće vrijediti ako svoje Dell™ računalo postavite u Windows Classic view (Klasični izgled Windowsa).

Pokretanje System Restore (Obnavljanje sustava)

1. Kliknite **Start** .
2. U okviru **Start Search** (Počni traženje), upišite *System Restore* (Obnavljanje sustava) i pritisnite <Enter>.

 **NAPOMENA:** Možda će se pojaviti prozor **Kontrola korisničkih računa**. Ako ste administrator računala, pritisnite **Continue** (Nastavi); u suprotnom se obratite svom administratoru za nastavak željene akcije.

3. Pritisnite **Next** (Dalje) i slijedite preostale upute na zaslonu.

Ako funkcija System Restore (Obnova sustava) ne riješi problem, možete poništiti posljednju obnovu sustava.

Poništavanje posljednje obnove sustava

 **NAPOMENA:** Prije nego poništite zadnju obnovu sustava, spremite i zatvorite sve otvorene datoteke i napustite sve programe. Nemojte mijenjati, otvarati ili brisati bilo koju datoteku ili program dok se ne završi vraćanje sustava u prethodno stanje.

1. Kliknite **Start** .
2. U okviru **Start Search** (Počni traženje), upišite *System Restore* (Obnavljanje sustava) i pritisnite <Enter>.
3. Kliknite **Undo my last restoration** (Poništi moju posljednju obnovu) i pritisnite **Next** (Dalje).

Dell obnova tvorničke slike

 **OPREZ:** Korištenje Dell obnova tvorničke slike trajno briše sve podatke na tvrdom disku i uklanja sve programe ili upravljačke programe koje ste instalirali od kupovine računala. Ako jemoguće napravite sigurnosnu kopiju sustava prije korištenja ovih mogućnosti. Mogućnost Dell Factory Image Restore (Obnavljanje tvorničkih postavki Della) koristite samo ako System Restore (Obnavljanje sustava) ne rješava problem vašeg operativnog sustava.

 **NAPOMENA:** Dell Factory Image Restore (Obnavljanje tvorničkih postavki Della) možda nije dostupna u određenim državama ili na određenim računalima.

Dell Factory Image Restore (Obnavljanje tvorničkih postavki Della) koristite kao zadnju metodu obnavljanja rada vašeg sustava. Ove mogućnosti obnavljaju vaš tvrdi disk na operativno stanje u kojemu je bio kad ste kupili računalo. Svi programi i datoteke koji su dodani nakon kupovine računala — uključujući podatkovne datoteke — se trajno brišu iz tvrdog diska. Podatkovne datoteke uključuju dokumente, proračunske tablice, poruke e-pošte, digitalne fotografije, glazbene datoteke itd. Ako je moguće napravite sigurnosnu kopiju podataka na vašem sustavu prije upotrebe mogućnosti Factory Image Restore (Obnavljanje tvorničkih postavki).

Izvođenje Dell obnove tvorničke slike

1. Uključite računalo. Kad se pojavi logotip Dell, pritisnite <F8> više puta kako biste pristupili na prozoru **Vista Advanced Boot Options** (Napredne mogućnosti pokretanja Viste).

 **NAPOMENA:** Ako budete predugo čekali i pojavi se logotip sustava, pričekajte dok se ne pojavi radna površina operativnog sustava Microsoft® Windows®; zatim isključite računalo i pokušajte ponovo.

2. Odaberite **Repair Your Computer** (Popravlak računala).
3. Pojavljuje se prozor **System recovery Options** (mogućnosti oporavka sustava).
4. Odaberite izgled tipkovnice i pritisnite **Next** (Dalje).
5. Za pristup mogućnostima oporavka pristupite kao lokalni korisnik. Za pristup naredbenom retku u polje Korisničko ime upišite `administrator`, zatim pritisnite **OK** (U redu).

6. Pritisnite **Dell Factory Image Restore** (Obnavljanje tvorničkih postavki Della). Pojavit će se pozdravni ekran **Dell Factory Image Restore** (Obnavljanje tvorničkih postavki Della).

 **NAPOMENA:** Ovisno o konfiguraciji, možda trebate odabrati **Dell Factory Tools** (Dellovi tvornički alati), zatim **Dell Factory Image Restore** (Obnavljanje tvorničkih postavki Della).

7. Pritisnite **Next** (Dalje). Pojavljuje se ekran potvrde brisanja podataka.

 **NAPOMENA:** Ako ne želite nastaviti s Factory Image Restore (Obnova tvorničkih postavki), kliknite **Cancel** (Odustani).

8. Kliknite potvrdni okvir da želite nastaviti s ponovnim formatiranjem tvrdog diska i obnavljanjem softvera sustava na tvorničke postavke, zatim kliknite **Next** (Dalje).

Postupak obnavljanja započinje i može potrajati pet ili više minuta do završetka. Kad je dovršeno obnavljanje tvorničkih postavki

Obnavljanje vašega operativnog sustava

sustava i tvornički instaliranih aplikacija, pojavljuje se poruka.

9. Pritisnite **Finish** (Završi) za ponovno podizanje sustava.

Reinstalacija operativnog sustava

Prije početka

Ako razmišljate o ponovnoj instalaciji operativnog sustava Microsoft® Windows® kako biste riješili problem novo instaliranog upravljačkog programa, pokušajte prvo s Windows Device Driver Rollback (Vraćanje staroga upravljačkog programa za Windows). Ukoliko opcija Device Driver Rollback ne riješi problem koristite System Restore za vraćanje operativnog sustava u operativno stanje u kojem je bio prije nego ste instalirali novi upravljački program uređaja. Pogledajte “Obnavljanje sustava” na stranici 40.

 **OPREZ:** Prije izvođenja instalacije, napravite sigurnosnu kopiju svih

podataka na svom primarnom tvrdom disku. Za uobičajene konfiguracije tvrdog diska, primarni tvrdi disk je prvi pogon koji računalo detektira.

Za ponovnu instalaciju sustava Windows treba vam sljedeće

- Delov disk *Operating System* (Operativni sustav)
- Delov disk *Drivers and Utilities* (Upravljački i uslužni programi)

 **NAPOMENA:** Delov disk *Drivers and Utilities* (Upravljački i uslužni programi) sadrži upravljačke programe koji su instalirani za vrijeme sastavljanja računala. Koristite Delov disk *Drivers and Utilities* (Upravljački i uslužni programi) za učitavanje svih potrebnih upravljačkih programa. U ovisnosti o regiji u kojoj ste naručili računalo ili u kojoj ste zatražili disk, Delov disk *Drivers and Utilities* (Upravljački i uslužni programi) i disk *Operating System* (Operativni sustav) neće biti isporučeni s vašim računalom.

Reinstaliranje Windows Vista®

Proces ponovne instalacije može potrajati 1-2 sata. Nakon ponovne instalacije operativnog sustava morate ponovo instalirati i upravljačke programe uređaja, program za zaštitu od virusa i drugi softver.

1. Spremite i zatvorite sve otvorene datoteke i napustite sve otvorene programe.
2. Umetnite disk s *Operativnim sustavom*.
3. Pritisnite **Exit** (Izlaz) ako se pojavi poruka **Install Windows** (Instaliraj sustav Windows).
4. Ponovno pokrenite računalo.
5. Kad se pojavi logotip DELL, pritisnite <F12> odmah.

 **NAPOMENA:** Ako budete predugo čekali i pojavi se logotip sustava, pričekajte dok se ne pojavi radna površina operativnog sustava Microsoft® Windows®; zatim isključite računalo i pokušajte ponovo.

 **NAPOMENA:** Sljedeći koraci samo privremeno mijenjaju redoslijed pokretanja sustava. Prilikom sljedećeg pokretanja, računalo se podiže sustav sukladno uređajima navedenima u programu za postavljanje sustava.

6. Kad se pojavi popis uređaja za pokretanje, označite **CD/DVD/CD-RW pogon** i pritisnite <Enter>.
7. Pritisnite bilo koju tipku za **Boot from CD-ROM** (Pokretanje s CD-ROM-a). Pratite upute na zaslonu kako biste dovršili instalaciju.

Traženje pomoći

Ako budete imali problema s računalom, možete napraviti sljedeće korake za dijagnosticiranje i rješavanje problema:

1. Pogledajte “Rješavanje problema” na str. 26 radi informacija o postupcima koji se odnose na probleme na koje nailazi vaše računalo.
2. Pogledajte “Dell dijagnostika” na str. 36 radi postupaka o tome kako pokrenuti Dell Diagnostics.
3. Ispunite “Kontrolni popis dijagnostike” na stranici 52.
4. Koristite Dellov prošireni skup online usluga koje su dostupne na Dell Support (support.dell.com) radi pomoći s instalacijom i rješavanjem problema. Pogledajte “Online Services” (Online usluge) na stranici 48 za detaljniji popis Dell online podrške.
5. Ako prethodni koraci nisu riješili problem, pogledajte “Kontaktiranje Della” na stranici 53.

 **NAPOMENA:** Pozovite Dell podršku s telefona pored računala tako da vam osoblje za podršku pomoći s potrebnim postupcima.

 **NAPOMENA:** Dellov sustav koda za brzi servis možda neće biti dostupan u svim zemljama.

Kad Dellov automatski telefonski sustav od vas to zatraži, upišite svoj kod za brzu uslugu kako biste poziv preusmjerili neposredno na prikladno osoblje za podršku. Ako nemate kod za brzi servis (Express Service Code), otvorite mapu **Dell Accessories** (Pribor za Dell), dvaput kliknite ikonu **Express Service Code** i slijedite upute.

 **NAPOMENA:** Neke od isjedećih usluga neće uvijek biti dostupne na svim lokacijama izvan kontinentalnog dijela SAD. Više pojedinosti o dostupnosti zatražite od vašeg Dell predstavnika.

Tehnička usluga za podršku i korisnike

Dellova usluga podrške je dostupna za odgovor na sva vaša pitanja o hardveru Dell. Naše osoblje za podršku koristite se računalnom dijagnostikom kako bi osiguralo brze i točne odgovore.

Za kontakt Dellove usluge podrške, pogledajte “Prije nego nazovete” na stranici 52 i zatim potražite kontaktne podatke za vašu regiju ili pođite na **support.dell.com**.

Dell Connect™

DellConnect je jednostavni online alat koji omogućava predstavnicima Dell servisa da pristupe vašem računalu preko širokopojasne veze, da dijagnosticiraju problem i da ga otklone pod vašim nadzorom. Više pojedinosti potražite na **www.dell.com/dellconnect**.

Online Services (Online usluge)

Više o Dellovim proizvodima možete saznati na sljedećim web stranicama:

- www.dell.com
- www.dell.com/ap (samo Azija/Tihi ocean)
- www.dell.com/jp (samo Japan)
- www.euro.dell.com (samo Europa)
- www.dell.com/la (Latinska Amerika i Karibi)
- www.dell.ca (samo Kanada)

Dellovoj podršci možete pristupiti kroz sljedeće adrese e-pošte i web stranice:

Web-stranice Dell Podrške

- support.dell.com
- support.jp.dell.com (samo Japan)
- support.euro.dell.com (samo Europa)

Dell Support e-pošta adrese

- mobile_support@us.dell.com
- support@us.dell.com
- la-techsupport@dell.com (samo zemlje Latinske Amerike i karipske zemlje)
- apsupport@dell.com (samo azijske/tihooceanske zemlje)

Adrese e-pošte Marketinga i prodaje tvrtke Dell

- apmarketing@dell.com (samo azijske/tihooceanske zemlje)
- sales_canada@dell.com (samo Kanada)

Anonimni protokol za prijenos datoteka (FTP)

- ftp.dell.com

Prijavite se kao korisnik: `anonimno` i koristiti svoju adresu e-pošte kao svoju lozinku.

Automatska usluga o stanju narudžbe

Za provjeru statusa naručenih proizvoda u Dellu možete poći na **support.dell.com** ili možete nazvati automatsku govornu uslugu o stanju vaše narudžbe. Snimljeni glas će od vas zatražiti potrebne podatke kako bi smo pronašli i prijavili vašu narudžbu. Telefonske brojeve za poziv u vašoj regiji, potražite u “Kontaktiranje Della” na stranici 53.

Ako imate problema sa svojom narudžbom, poput dijelova koji nedostaju, pogrešnih dijelova ili neispravnog računa, obratite se tvrtki Dell radi pružanja pomoći. Ako imate problema sa svojom narudžbom, poput dijelova koji nedostaju, pogrešnih dijelova ili neispravnog računa, obratite se tvrtki Dell radi pružanja pomoći. Telefonske brojeve za poziv u vašoj regiji, potražite u “Kontaktiranje Della” na stranici 53.

Informacije o proizvodu

Ako vam trebaju informacije o dodatnim proizvodima raspoloživim u tvrtki Dell ili ako biste htjeli uputiti narudžbu, posjetite web-stranicu tvrtke Dell na **www.dell.com**. Telefonske brojeve za poziv u vašoj regiji ili za razgovor sa prodajnim specijalistom potražite u “Kontaktiranje Della” na stranici 53.



Povrat predmeta radi popravka u okviru jamstva ili radi povrata zbog

Pripremite sve stavke koje vraćate, bez obzira da li u okviru jamstva ili uz naplatu, na slijedeći način:

 **NAPOMENA:** Prije vraćanja proizvoda u Dell, izradite sigurnosnu kopiju svih podataka na vašem tvrdom disku ili bilo kojem drugom uređaju za čuvanje podataka na vašem računalu. Uklonite sve povjerljive, vlasničke i osobne podatke, kao i prijenosne medije, kao što su CD i PC kartice. Dell ne snosi odgovornost na za kakve vaše povjerljive, vlasničke ili osobne podatke; izgubljene ili oštećene podatke; oštećene ili izgubljene prijenosne medije koji su mogli biti uključeni u sadržaj pošiljke koju vraćate.

1. Nazovite Dell da biste dobili autorizacijski broj za povratni materijal, i zapišite ga jasno i uočljivo na vanjskoj strani kutije. Telefonske brojeve za poziv u vašoj regiji, potražite u “Kontaktiranje Della” na stranici 53.
2. Priložite kopiju računa i pismo u kojemu opisujete razlog za povratak.
3. Priložite kopiju popisa dijagnostičke kontrolne provjere (pogledajte “Dijagnostički kontrolni popis” na stranici 52) i označite provjere koje ste pokrenuli i sve poruke s greškama koje su se pojavile u Dell Diagnostics (pogledajte “Dellova dijagnostika” na stranici 36).
4. Priložite pribor koji pripada ovim predmetima koje vraćate (električni kablovi, softver, vodiči i tako dalje) ako je popravak uz naplatu.

5. Zapakirajte opremu koju vraćate u originalnu (ili nadomjesnu) ambalažu.

-  **NAPOMENA:** Troškove slanja plaćate sami. Odgovorni ste i za osiguravanje vraćenog proizvoda, a preuzimate i rizik gubitka tijekom otpreme tvrtki Dell. Pošiljke s pouzecom se neće prihvaćati.
-  **NAPOMENA:** Sve pošiljke u kojima nije ispunjen bilo koji od nevedenih zahtjeva, bit će vraćene pošiljatelju.

Prije nego nazovete

 **NAPOMENA:** Da li ste pripremili vaš kod za brzi servis prije nego. Kod će pomoći Dellovom automatiziranom telefonskom sustavu da usmjeri vaš poziv na što efikasniji način. Od vas će se možda zatražiti servisna oznaka (nalazi se na naljepnici ispod ploče FlexBay).

Zapamtite da popunite Dijagnostički kontrolni popis. Ako je moguće, uključite svoje računalo prije nego nazovete tvrtku Dell radi pomoći i zovite s telefona na ili blizu računala. Od vas se može zatražiti da upišete neke naredbe na tipkovnici, da prenesete detaljne podatke za vrijeme nekih operacija ili da iskušate druge korake za rješavanje problema koji su ograničeni samo na samom računalu. Pobrinite se da dokumentacija računala bude dostupna.

Dijagnostički kontrolni popis

- Ime:
- Datum:
- Adresa:
- Broj telefona:
- Servisna oznaka i kod za brzi servis (nalaze se na naljepnici ispod ploče FlexBay):
- Autorizacijski broj za povrat materijala (ako ste ga dobili od tehničara Dell podrške):
- Operativni sustav i verzija:
- Uređaji:
- KArtice za proširenje:
- Jeste li spojeni na mrežu? Da/Ne
- Mreža, verzija i mrežni adapter:
- Programi i verzije:

Pogledajte u dokumentaciju vašega operativnog sustava kako biste odredili sadržaj datoteka za pokretanje računala. Ako je računalo spojeno na pisač, ispišite svaku datoteku. U protivnom, zabilježite sadržaj svake datoteke prije pozivanja Della.

- Poruka o grešci, zvučni signal ili dijagnostički kod:
- Opis problema i postupak za rješavanje problema koji ste proveli:

Kontaktiranje Della

Kupci u Sjedinjenim Državama zovu 800-WWW-DELL (800-999-3355).

 **NAPOMENA:** Ako ne raspoložete aktivnom vezom s internetom, podatke o kontaktu možete naći na narudžbi, otpremnici, računu ili u Dellovom prodajnom katalogu.

Dell raspolože s nekoliko internetskih i telefonskih službi i servisnih centara. Dostupnost se razlikuje od zemlje do zemlje dok neke usluge mogu biti nedostupne za vašu zemlju. Radi kontaktiranja Della u vezi prodaje, tehničke podrške ili u vezi podrške korisnicima:

1. Posjetite **support.dell.com**.
2. Verificirajte svoju zemlju ili regiju u padajućem izborniku **Choose A Country/Region** (Izaberite zemlju/regiju) pri dnu stranice.
3. Kliknite **Contact Us** (Kontaktirajte nas) na lijevoj strani stranice.
4. Izaberite odgovarajuću uslugu ili poveznicu za podršku, već prema potrebi.
5. Izaberite za vas najprikladniji način kontaktiranja Della.

Saznajte više Podaci i Resursa

Ako trebate:

reinstalirati vaš operativni sustav

pronaći broj modela vašeg sustava

pokrenuti dijagnostički program na vašem računalu, reinstalirati softver stolnog računala ili ažurirati upravljačke programe vašeg računala i readme datoteke

saznati više o vašem operativnom sustavu, održavanju perifernih uređaja, RAID, internetu, Bluetoothu®, umrežavanju, i e-pošti

Pogledajte:

disk s *Operativnim sustavom*

stražnju ili donju stranu vašeg računala

disk *Drivers and Utilities* (Upravljački i uslužni programi)



NAPOMENA: Ažuriranja upravljačkih programa i dokumentacije mogu se pronaći na web stranici za podršku Dell™ Support na **support.dell.com**.

Dell Technology Guide (Dellovom tehnološkom vodiču) dostupnom na tvrdom disku vašeg računala

Ako trebate:

ažurirati svoje računalo novom ili dodatnom memorijom ili novim tvrdim diskom
reinstalirati ili zamijeniti istrošeni ili neispravni dio

pronaći najbolje praktične savjete na vašem računalu

pogledati podatke o Jamstvu, odredbe i uvjete (samo SAD), igurnosne upute, regulativne informacije, ergonomske informacije i Licencni sporazum s krajnjim korisnikom.

pronaći vašu servisnu oznaku / kod za brzi servis — Servisnu oznaku morate imati radi identifikacije vašeg računala na **support.dell.com** ilipri kontaktiranju tehničke podrške

Pogledajte:

Service Manual (Servisni priručnik) na web stranici Dell na **support.dell.com**



NAPOMENA: U nekim zemljama otvaranje i zamjena dijelova u vašem računalu može učiniti vaše jamstvo nevažećim. Provjerite svoje jamstvo i politiku povrata prije ikakvih radova unutar vašeg računala.

Dokumenti o sigurnosti i propisima koje ste dobili s vašim računalom i pogledajte također web stranicu o sukladnosti s propisima na **www.dell.com/regulatory_compliance**

natpis ispod ploče FlexBay

Ako trebate:

pronaći upravljačke programe i preuzimanja
pristupiti tehničkoj podršci i pomoći

provjeriti status vaše narudžbe pri novim
kupnjama

pronaći rješenja i odgovore za uobičajena
pitanja

pronaći informacije o posljednjim
ažuriranjima u vezi tehničkih promjena
na vašem računalu ili napredni tehničko-
referentni materijal za tehničare i iskusne
korisnike

Pogledajte:



Dell stranica za podršku na
support.dell.com

Tehnički podaci

Model računala

Studio XPS™ 435T/9000

U ovom odjeljku se nalaze podaci koji vam mogu zatrebati prilikom pripremanja, ažuriranja upravljačkih programa i nadogradnje vašeg računala.

 **NAPOMENA:** Ponude se mogu razlikovati po regijama. Radi pregleda pojedinosti o konfiguraciji vašeg računala, kliknite **Start**  → **Help and Support** (Pomoć i podrška) i izaberite mogućnost pregleda podataka o vašem računalu.

Procesor

Vrsta	Intel® Core™ i7
L2 privremena memorija	do 1 MB
L3 privremena memorija	8 MB

Pogoni

Vanjski dostupni	dva ležišta za pogon od 5,25 inča SATA DVD+/-RW Super Multi Drive ili Blu-ray Disc™ combo ili optički pogon za Blu-ray Disc RW
	dva ležišta od 3,5 inča za Flexdock i Bluetooth® modul

Tehnički podaci

Pogoni

Pogon s internim pristupom	Tri 3,5-inčna ležišta za pogone za SATA tvrde pogone
----------------------------	--

Memorija

Priključci	šest utičnica s internim pristupom DDR3 DIMM
Kapaciteti	1 GB, 2 GB i 4 GB (32-bitni operativni sustav) 1 GB, 2 GB i više od 4 GB (64-bitni operativni sustav)
Vrsta memorije	1066-MHz DDR3 DIMM; samo ne-ECC memorija

Memorija

Najmanje	2 GB
Najviše	24 GB

 **NAPOMENA:** Upute o ugradnji vaše memorije potražite u *Service Manual* (Servisni priručnik) na web stranici podrške Dell na adresi support.dell.com.

Podaci o računalu

Matična ploča sustava	Intel X58 + ICH10R
Link širine QPI	20 traka (16 traka s podacima, 4 CRC trake)
Širina RAM sabirnice	192 bita
RAID podrška	RAID 0 (striping) RAID 1 (zrcaljenje)
BIOS čip (NVRAM)	16 MB

Video

Odvojeni	PCI Express x16 kartica
----------	-------------------------

Audio

Vrsta	Integrirani 7.1 kanalni, zvuk visoke definicije s podrškom za S/PDIF
-------	--

Komunikacija

Bežična (izbor)	WiFi/Bluetooth bežična tehnologija
-----------------	---------------------------------------

Fizička

Visina	493 mm (19,40 inča)
Širina	198 mm (7,79 inča)
Dubina	528 mm (20,78 inča)
Težina	20,01 kg (44,11 lb)

Vanjski priključci

Mrežni adapter	RJ45 priključak
USB	Tri gornje ploče, jedna ploča sprijeda i četiri stražnja USB 2.0-sukladna priključka
Audio	gornja ploča - jedan priključak za mikroskop i jedan za slušalice. Stražnja ploča - šest priključaka za podršku za 7.1
S/PDIF	Jedan S/PDIF (optički) priključak
eSATA	jedan priključak na stražnjoj ploči
IEEE 1394	jedan 6-ploni priključak za serijsku vezu na stražnjoj ploči

Napajanje

DC izvor napajanja

Snaga 475 W

Maksimalna
disipirana
toplina

 **NAPOMENA:** Disipacija topline se izračunava iz nazivne snage električnog napajanja.

Napon 100-240 VAC. 50-60 Hz,
10,0 A

 **NAPOMENA:** Podatke o postavkama napona potražite u sigurnosnim podacima koje ste dobili s računalom.

baterija
veličine
novčića 3-V CR2032 baterija veličine
novčića

Okolina računala

Opsezi temperature:

Radni 10° do 35° C (50°F do 95°F)

Temperatura – 40° do 70° C (–40°F do
149°F)

Relativna
vlažnost 20 % do 80 % (bez
kondenzata)
(najviša):

*Maksimalne vibracije (nasumični spektar
vibracija koji simulira korisničko okruženje):*

Radni 5 do 350 Hz pri 0,0002 G₂/Hz

Čuvanje 5 do 500 Hz pri 0,001 do
0,01 G₂/Hz

Okolina računala

Maksimalni udar (izmjereno s glavama tvrdog diska u parkiranoj položaju i polusinusnim impulsom od 2 ms):

Radni	40 G +/- 5% uz trajanje impulsa od 2 ms +/- 10% (nadmjesno kao 20 inča/s [51 cm/sec])
Čuvanje	105 G +/- 5% s trajanjem impulsa od 2 ms +/- 10% (nadmjesno kao 50 inča/s [127 cm/sec])

Okolina računala

Nadmorska visina (najveća):

Radni	-15,2 do 3048 m (-50 do 10.000 stopa)
Čuvanje	-15,2 do 10.668 m (-50 do 35.000 stopa)
Razina onečišćenja u zraku	G2 ili niže prema definiciji iz ISA-S71.04-1985

Dodatak

Obavijest o proizvodu Macrovision

Ovaj proizvod uključuje tehnologiju za zaštitu autorskih prava koju štiti Zavod za patente u SAD-u i ostala prava intelektualnog vlasništva. Korištenje ove tehnologije za zaštitu autorskih prava mora autorizirati Macrovision, a namijenjena je za korištenje kući i za ostala ograničena gledanja osim ako Macrovision nije drugačije odredio. Zabranjen je obrnuti inženjering ili rastavljanje.

Indeks

A

adrese e-pošte

za tehničku podršku **48**

adrese e-pošte za podršku **48**

C

Contacting Dell online **53**

D

DellConnect **47**

Dell Diagnostika **36**

Dell obnova tvorničke sike **40**

Dellovo središte za podršku **33**

Dell stranica za podršku **56**

Dell Technology Guide (Dellov tehnološki vodič)
višepojednosti potražite u **54**

Diagnostički kontrolni popis **52**

dostavni proizvodi

za povratak ili popravak **50**

E

energija

očuvanje **23**

F

FTP login anonimno **48**

H

HDMI

zaslon **8**

I

IEEE 1394 priključak **20**

Indeks

Internetska veza **14**

ISP

Internet Service Provider **14**

K

Kod za brzi servis **46**

Kreditnog jamstva **50**

L

Linijski ulazni priključak **18**

M

matična ploča **58**

mogućnosti računala **22**

mrežna brzina

provjera **27**

mrežna veza

sređivanje **28**

mrežni konektor

lokacija **20**

N

nazovete Dell **52**

O

obnavljanje tvorničke slike sustava **42**

Obnova sustava **40**

optičke audio priključke

S/PDIF priključak **21**

P

podaci **26, 33, 40**

podrška za korisnike **47**

podržana memorija **58**

Poruke sustava **34**

postavke podataka, sigurnosnih kopija **24**

priključaka s prednje strane vašeg **16**

prikljuèak za mikrofón **18**
prikljuèi(vanje)
 dodatni mrežni kabel **11**
 na internet **14**
 zaslona **8**
prilagoðavanje
 vaših emergetskih postavki **23**
prilagoðivati
 vašu radnu površinu **22**
problema s hardverom
 36
problemi sa softverom **31**
problemi s memorijom
 rješavanje **30**
problemi s napajanjem, rješavanje **28**
procesor **57**

R

reinstaliranje Windowsa **40**
resursi Trženje dodatnih **54**
Rješavanja problema s hardverom **36**

S

Servisna oznaka **16, 52**
skladištenja
 opsezi za rad i skladištenje **60**
softverske znaèajke **22**
S/PDIF prikljuèak **21**
stanje narudžbe **49**
stranice za podršku
 širom svijeta **48**
Stvaranje i izvoðenje DVD diskova **22**
stvaranjem
 sigurnosnih **24**
svjetlo aktivnosti tvrdog diska **17**

Indeks

T

tehniška podrška **47**

Traženje dodatnih podatka **54**

tvrdi disk

type **58**

U

upravljajkim programima i preuzimanjima **56**

USB 2.0

prednji priključci **17, 18**

priključci otraga **21**

W

Windows, reinstaliranje **40**

Windows Vista®

Program Compatibility Wizard **32**

reinstaliranje **45**

wireless network connection **27**

Tiskano u Irskoj.

www.dell.com | support.dell.com



00D96VA00